

# PH 3/2 SUSPENDIDA

El diseño de la luminaria se basa en un sistema de tres pantallas reflectantes que dirige la mayor parte de la luz hacia abajo. Las pantallas están fabricadas en vidrio opal soplado a mano de tres capas, pulido por la parte superior y mate (chorreado con arena) por la parte inferior; el resultado es una distribución de la luz suave y uniforme. Acabado: Latón cromado negro o latón cromado de alto brillo. Vidrio opal blanco.

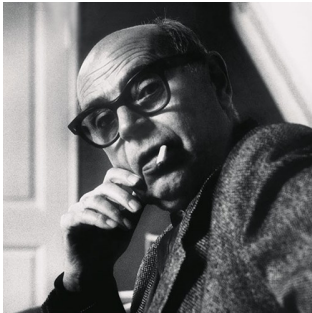

## Poul Henningsen

Poul Henningsen nació en Copenhague. Su madre fue la famosa escritora danesa Agnes Henningsen. Nunca se graduó como arquitecto, pero estudió en la escuela técnica de Frederiksberg, Dinamarca, de 1911 a 1914, y posteriormente en la escuela técnica de Copenhague, de 1914 a 1917. Empezó a trabajar en la arquitectura funcionalista tradicional, pero con los años sus intereses profesionales cambiaron de rumbo y acabó centrándose en la iluminación, disciplina por la que más se lo recuerda hoy en día.



Restaurant  
Kadeau



American Heart Institute

## Product info

### Montaje

Tipo de suspensión: Cable, 3 x 0,75 mm<sup>2</sup>. Florón: Sí. Longitud del cable: 3 m.

### Acabado

Latón metalizado, negro metalizado o cromado de alto brillo. Vidrio opalino blanco.

### Materiales

Pantallas: Vidrio blanco opal soplado a mano. Suspensión: Material: latón; Acabado: latón metalizado, negro metalizado o cromado de alto brillo.

### Tamaños y pesos

ancho x alto x largo (mm) | 285 x 242 x 285 Máx. 3,2 kg

### Clase

Grado protección IP20. Protección contra electrocución I c. tierra.

### Notas con especificaciones

Las fuentes de luz evolucionan constantemente. Debido a ello, únicamente proporcionamos información acerca de las potencias máximas. Visite el sitio web [www.louispoulsen.com](http://www.louispoulsen.com) si desea consultar la lista actualizada de fuentes de luz recomendadas.

### Fuente de luz

1x75W E27

## Productos similares

Doo-Wop Suspendida

Moser Suspendida

PH 2/1 Sistema

PH 4/3 Suspendida

PH 4½-4 Suspendida

PH 5

Toldbod Glass Suspendida

PH 3/2 Academy

PH 3½-3 Metal Suspendida

PH 2/1 Suspendida

PH 3½-3 Suspendida

PH 5 Mini

VL Ring Crown 1 Suspendida

PH 5 Retake

PH 3½-3 Pale Rose Latón Suspendida

PH 3/3 de suspensión

PH 5/5 de suspensión

VL 56 Suspendida

VL 45 Radiohus Pale Rose Suspendida

PH 3/3 Pale Rose Suspendida

PH 3/3 Aged Brass Opal Suspendida

FJ Elements Suspendida



PH 1/1 Lámpara de Araña Centenary Edition

Toldbod Suspendida

Wohlert Suspendida

VL 45 Radiohus Suspendida

## Product variants

Color	Tipo cable	Fuente de luz
 Black metallised	Cordón de tela blanco	1x75W E27
 Brass metallised	Cordón de tela negro	
 High lustre chrome plated		

# Diseño

Poul Henningsen

# Peso

Min.: 3.1 kg Máx.: 3.2 kg

# Acabado

Black metallised, Brass metallised, High lustre chrome plated

# Diagramas de distribución de la luz

## Cartesian

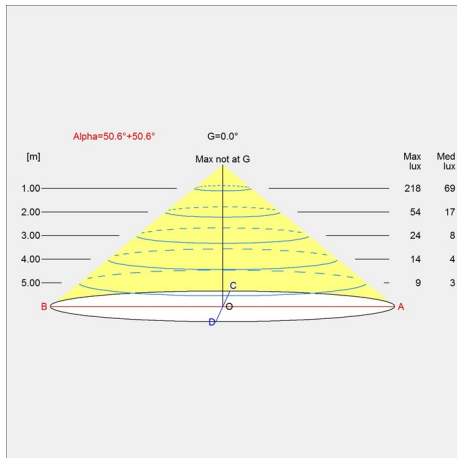

## Isolux

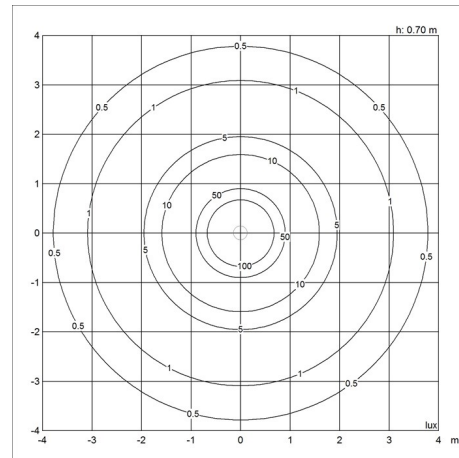

## Polar

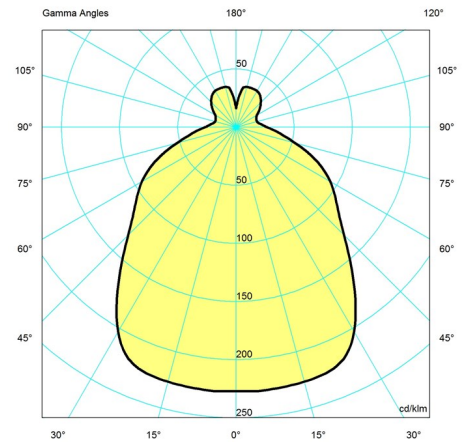

# Recambios y accesorios

## PH 3/2 Suspendida

Product	Variant number
Florón blanco 2 piezas, tophat®	5749329034
Florón negro 2 piezas, tophat®	5749329021
PH 3/2 pantalla superior Opal vidrio	5741085091
PH 3/2 pantalla central Opal vidrio	5741481598
PH 3/2 pantalla inferior Opal vidrio	5741481608
TORNILLOS PASANTES MCP M3X11 (3PCS) BAJO	5744611158
PH 3/2 High Lustre Chrome Plated E27 montura eléctrica	5741097539
PH 3/2 Black Metallised E27 montura eléctrica	5741097568
PH 3/2 Brass Metallised E27 montura eléctrica	5741100154
TORNILLOS LATÓN M3X11 (3PCS) BAJO	5744611297